



Lindab Rainline™

Lindab takavvattning
Teknisk information

Dimensionering

Takavvattning

Dimensionering av hängrännor och stuprör kan utföras enligt Svensk Standard SS, eller Råd och anvisningar till Hus AMA, RA 08 Hus.

Vid dimensionering enligt SS, fås mindre dimensioner än då man

använder de tabeller som finns i RA 08 Hus. Detta förklaras av att man i RA 08 Hus har till viss del tagit hänsyn till rännans benägenhet att slamma igen på grund av löv och löst material från takets ytskikt m m. SS kompenserar

detta genom att ange en minsta lutning för självrensning till 5-7 mm/m beroende på dimension. Nedan följer diagram baserade på de dimensioneringsanvisningar som finns i SS 824031.

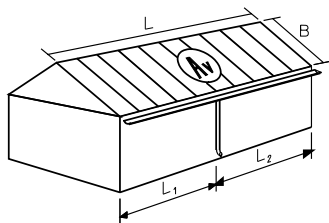

A_v = Verklig takarea
 L_1 och L_2 = Avstånd från husknut

Exempel

Takarea $L = 20$ m, $B = 9$ m $A_v = 180$ m²
 Ett stuprör placerat 11,6 m från ena gaveln

$$\frac{L_1}{L_1 + L_2} = \frac{11,6}{20} = 0,58$$

Resultat

Man kan här välja mellan halvrund ränna R125 eller större.
 Stupröret enligt det andra diagrammet blir då SRÖR75.

Dimensionering enligt SS 824031

I SS:s diagram finns kurvor för olika regnintensiteter inlagda. För area mindre än 10 000 m² godtas att sannolik regnintensitet kan sättas till 0,013 l/(sm²) för hela landet, vilket vårt diagram är baserat på.

SS förutsätter att hängrännan är förlagd med ett minsta fall av 2,5 mm/m. Då diagrammen i SS inte täcker hela vårt produktprogram har förlängning av kurvorna i SS:s diagram uppskattats.

Det bör observeras att SS:s dimensioneringsanvisningar kan ge ett dimensionsförhållande mellan hängränna och stuprör som inte motsvarar den produktstandard som finns för omvickningskuper. Detta beroende på traditionella och utseendemässiga krav på storleksanpassning av stuprör till hängränna.

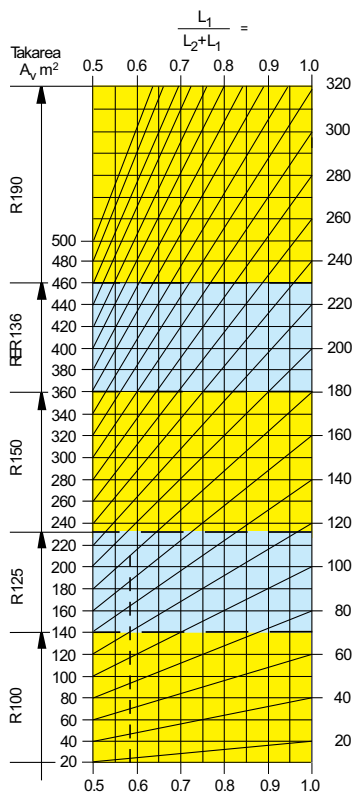
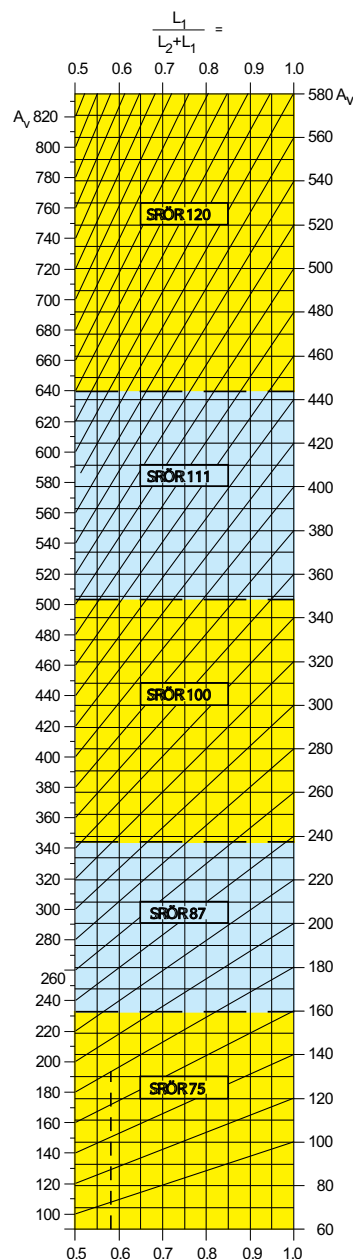

Tekniska fakta

Takavattning

Kulörkarta

Nummer	Namn	Närmaste NCS	Närmaste RAL
001	Antikvit	S 1002-G50Y	9002
015	Svart	S 9000-N	9011
044	Antracitmetallic	S 5000-N	9007
045	Silvermetallic	–	9006
087	Mörkgrå	S 7005-B20G	7011
434	Brun	S 8005-Y80R	8017
742	Tegelröd	S 5030-Y80R	8004
758	Mörkröd	S 5040-Y80R	3009
778	Kopparmetallic	S 4030-Y60R	8003
830	Barrgrön	S 8005-G20Y	6020

Övriga material

ALUZ	Aluminium-zink	–	–
CU	Koppar	–	–

Tekniska fakta

Hängränna med tillbehör

R Ränna

Dim	D mm	d mm	Area* mm ²	Area** mm ²
100	107	17	4500	4100
125	123	17	5900	5500
150	155	17	9400	8900
190	192	22	17300	16200

* Sektionsarea ** Vattenbärande area (6 mm lägre framkant, 11 mm på 190-rännan)

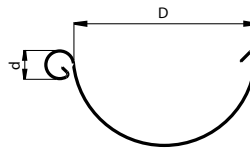

RSK Rännskarv

Dim
100
125
150



SSK Ställbar snäppkrok

Dim
100
125
150

Enligt SS-EN 1462 Klass A-H

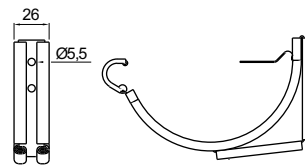

STAG Stagband

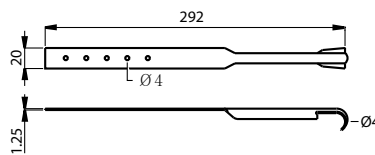

Tekniska fakta

Hängränna med tillbehör

K33/K24/K21/K16/K07 Krok

Dim	L mm				
	K33	K24	K21	K16	K07
100				160	70
125			210	160	70
150			210	160	70
190	334	244			

Enligt SS-EN 1462 Klass A-H

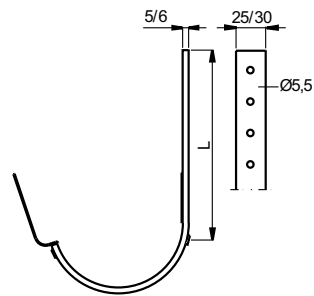

K11 Krok för 27° taklutning

Dim
100
125
150

Enligt SS-EN 1462 Klass A-H

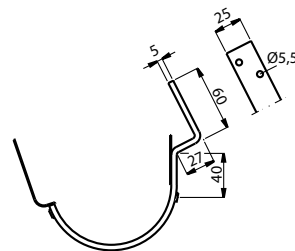

KFL35/KFL/KFM Krok

Dim	L mm		
	KFL35	KFL	KFM
100		196	
125	336	196	146
150	336	196	146

Enligt SS-EN 1462 Klass A-H

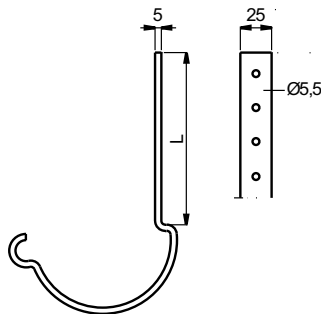

KFK Krok

Dim
100
125
150

Enligt SS-EN 1462 Klass A-H

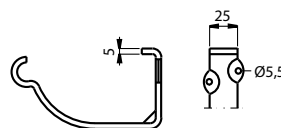

Tekniska fakta

Hängränna med tillbehör

KBO Krokbockare

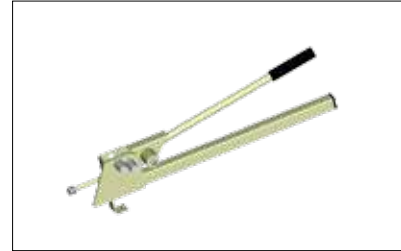

TB Täckbygel

Dim
100
125
150

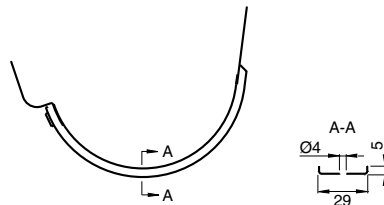

SOK Snäppkupa

Dim D/d	A mm	H mm
100/75	156	56
100/87	156	48
125/75	174	67
125/87	174	59
125/100	174	50
150/87	212	82
150/100	212	73
150/111	212	66
150/120	212	60
190/100	180	62
190/120	206	62

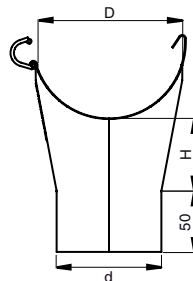
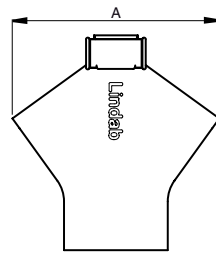

Dim 190 och koppar (CU) tillverkas utan snäppfäste.

Tekniska fakta

Hängränna med tillbehör

RG/RGT Ränngavel kombi

Dim	
100	RGT
125	RG
150	RGT

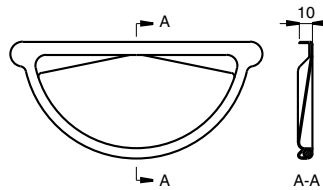

RGT

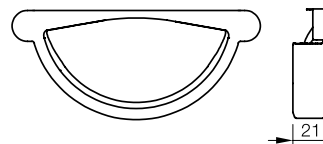

RG

RGV/RGH Ränngavel vänster/höger

Dim	
100	
125	
150	
190	

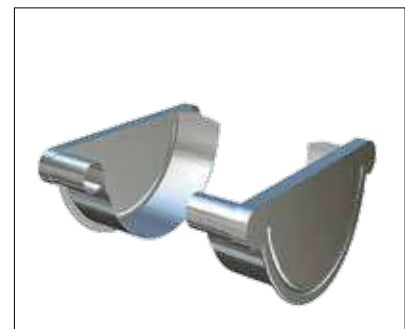
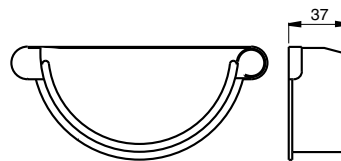

RVI Rännvinkel, inner

Dim	L mm
100	400
125	300
150	400
190	500

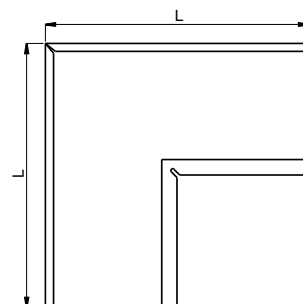

RVY Rännvinkel, ytter

Dim	L mm
100	295
125	175
150	245
190	285

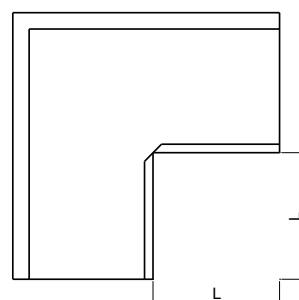

Tekniska fakta

Hängränna med tillbehör

RVI135 Rännvinkel, inner 135°

Dim	L mm
100	300
125	300
150	300

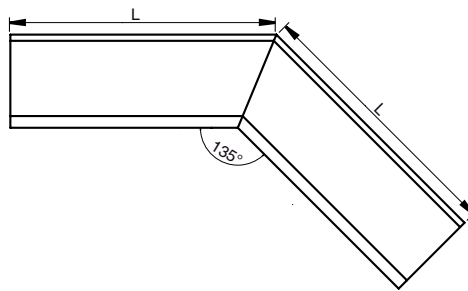

RVY135 Rännvinkel, ytter 135°

Dim	L mm
100	250
125	240
150	230

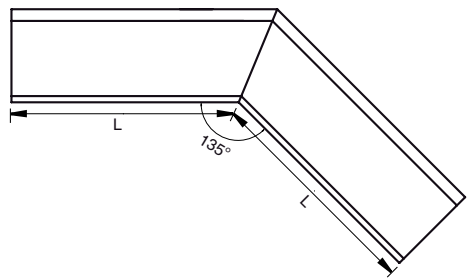

ÖSK Överspolningsskydd, vinklat

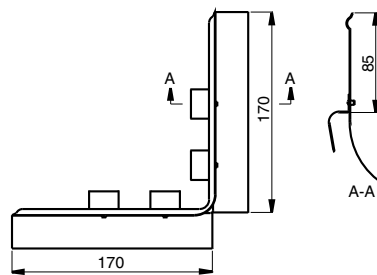

ÖSKR Överspolningsskydd, rakt

Dim
125
150

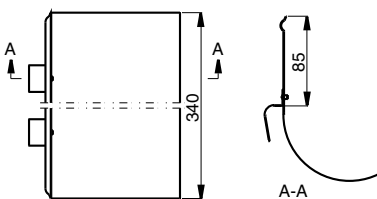

Tekniska fakta

Stuprör med tillbehör

SRÖR Stuprör

Dim Di/d	Area mm ²
75	4400
87	5900
100	7800
111	9700
120	11300

Enligt SS-EN 612 Klass A-X

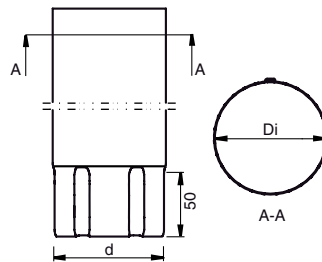

BUTKF Förstärkt brunnsutkastare

Material: Aluminium

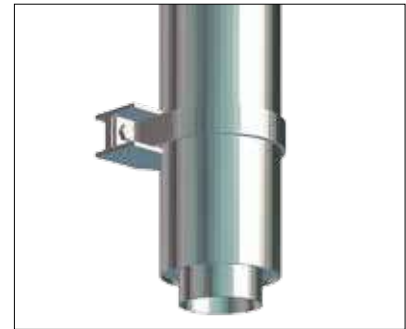
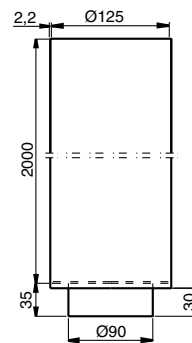

UTKF Förstärkt utkastare

Material: Aluminium

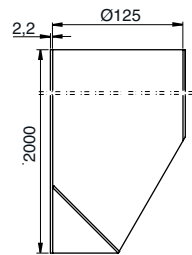

SVHÅF Förstärkt rörhållare

Väggdelen är vändbar för att möjliggöra olika avstånd mellan rör och vägg.

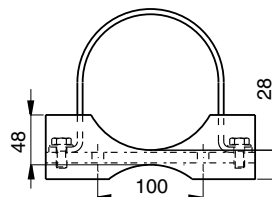

Tekniska fakta

Stuprör med tillbehör

MST Mellanstycke

Dim	
Di/d	
75	
87	
100	
111	
120	

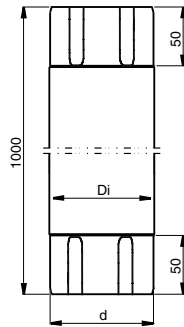

Kapas till önskad längd.

BK70 Rörböj, konisk 70°

Dim	
Di/d	
75	
87	
100	
111	
120	

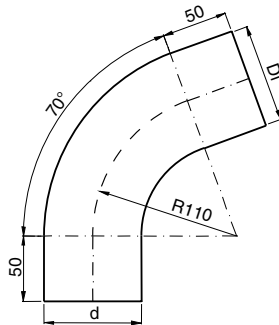

BM70 Rörböj, muffad 70°

Dim	
D/d	
75	
87	
100	
111	
120	

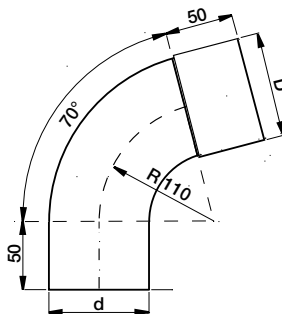

SOKN Sockelknä

Dim	
D/d	
75	
87	
100	

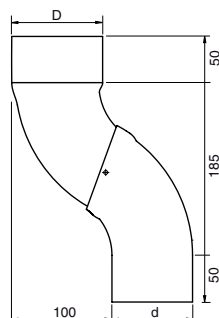

Tekniska fakta

Stuprör med tillbehör

SRÖRM Stupörsmuff

Dim
D/d

75

87

100

SRORM passar invändigt respektive utvändigt på stuprör.

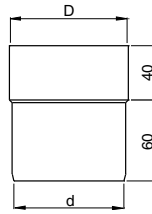

SSVH Rörsvep

Dim
D

75

87

100

111

120

Aluminium-zink (ALUZ) och koppar (CU) tillverkas med kil.

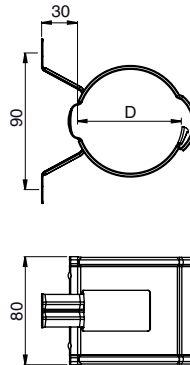

SSV Rörsvep för stift

Dim
D

75

87

100

111

120

Aluminium-zink (ALUC) och koppar (CU) tillverkas med kil.

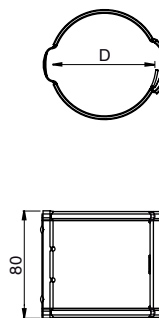

SST Stift

L
mm

125

175

250

300

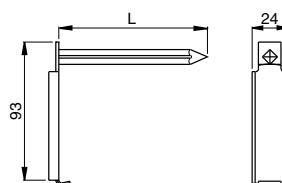

Tekniska fakta

Stuprör med tillbehör

SV Rörsvep med stift

Dim	
D	
	75
	87
	100
	111
	120

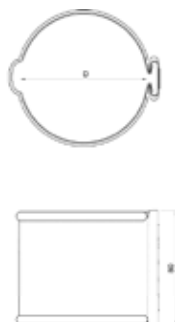

SVHÅ Rörsvep

Dim	
D	
	75
	87
	100
	111
	120

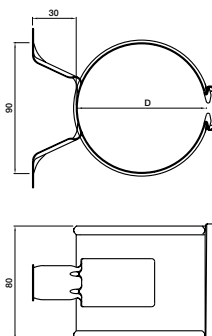

Tekniska fakta

Stuprör med tillbehör

GRÖR Grenrör

Dim	
75	
87	
100	

Avgreningen kan varieras från 50° till 80°.

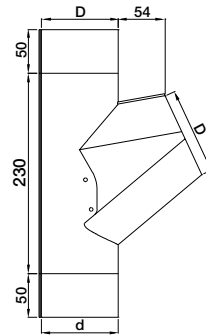

VATK Vattenkupa

Dim	h
87	270
100	253
111	239
120	227

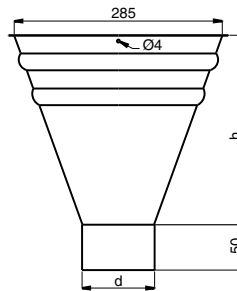

FRK Fotrännkrok

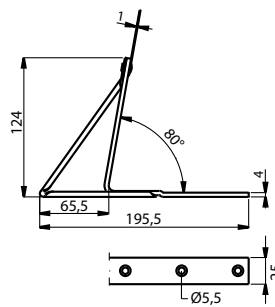

SLAS

Slangstos för 80 mm slang.

Dim	
87	

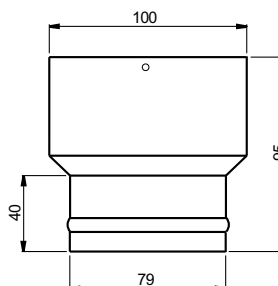

Tekniska fakta

Stuprör med tillbehör

UTK Utkastare

Dim	L mm
75	151
87	157
100	113
111	169
120	173

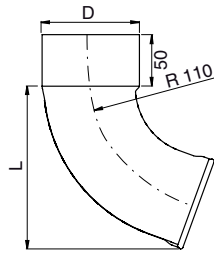

BUTK Brunnsutkastare

Dim	D1 mm	D2 mm
75	81	115
87	93	115
100	93	115
111	93	119

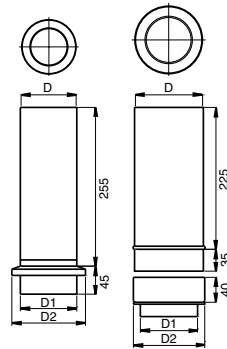

DVSIL Dagvattensil

Material: Rostfritt stål

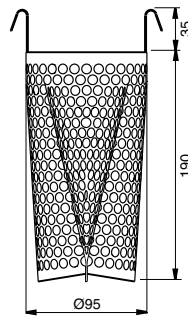

PRT Påskjut till RT

Dim
75
87
100
111

Passar utanpå SRÖR.

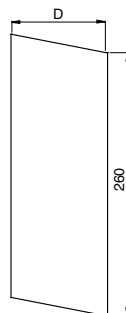

Tekniska fakta

Stuprör med tillbehör

RT Lövsil

Lövsil i HD polyetenplast. Stosen i nederdelen passar i standard markavloppsrör (110 mm).

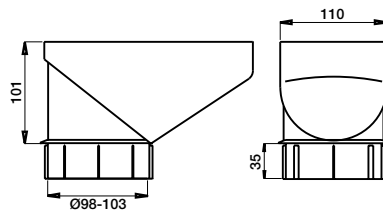

SLS Självremsande lövsil

Lövsil i HD polyetenplast. Stosen i nederdelen passar i standard markavloppsrör (110 mm).

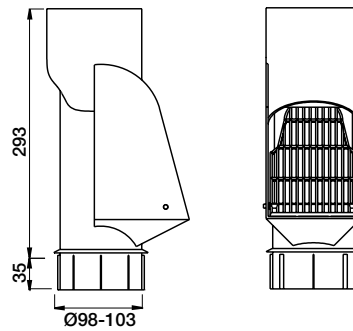

MRT Muff till RT

Muff i HD polyetenplast. Passar i markavloppsrör som avviker från standard.

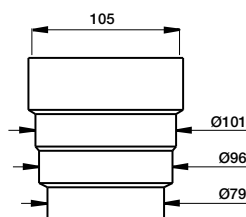

FUTK Fällbar utkastare

Dim

75

87

100

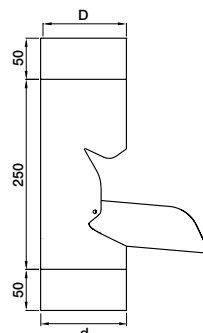

Tekniska fakta

Rektangulär ränna med tillbehör

RER Rektangulär ränna

Dim	Area* mm ²
136	11000

* Vattenbärande area

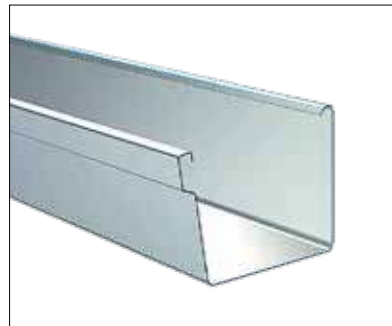
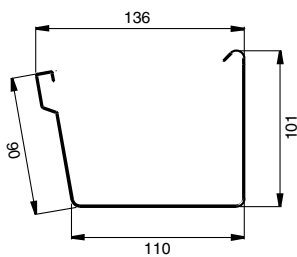

RERSK Rektangulär rännskarv

Dim
136

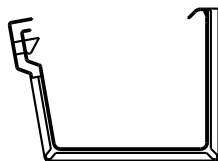

RERGH/RERGV Rektangulär ränngavel vänster/höger

Dim
136

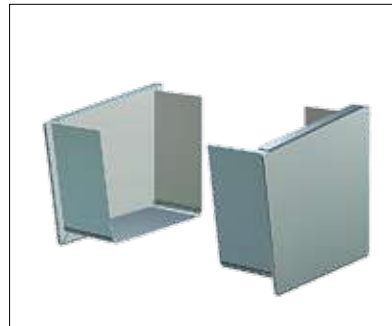
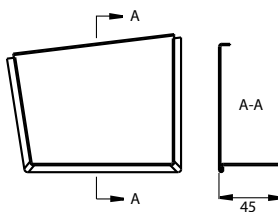

REK07/REK21 Rektangulär krok

Dim	L mm	
	REK07	REK21
136	70	210

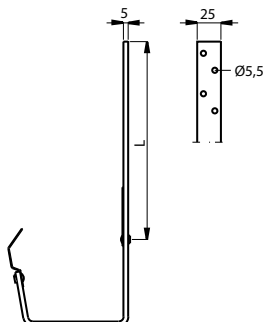

Tekniska fakta

Rektangulär ränna med tillbehör

REOK Rektangulär omvinkningskupa

Dim D/d	H mm
136/87	95
136/100	85
136/111	75

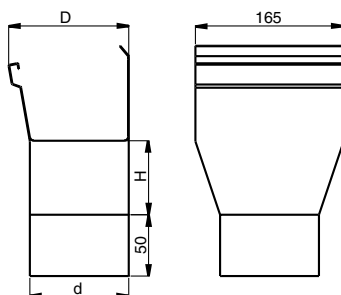

RERVI Rektangulär rännvinkel, inner

Dim	L mm
136	300

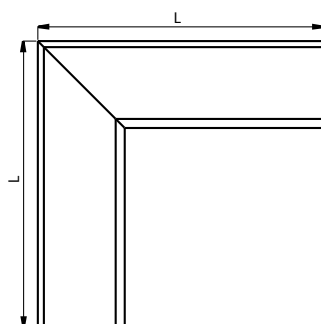

RERVY Rektangulär rännvinkel, ytter

Dim	L mm
136	165

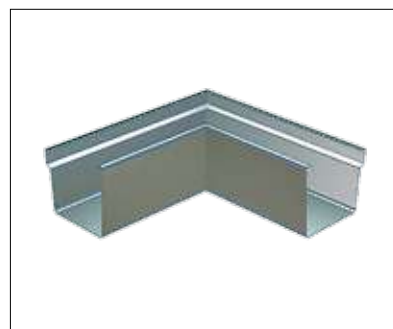
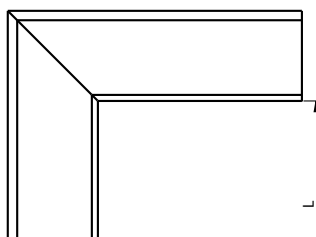

Tekniska fakta

Tillbehör

STIFT Bättringsfärg på stift med appliceringspensel





Lindab är en internationell koncern som utvecklar, tillverkar, marknadsför och distribuerar produkter och systemlösningar i tunnplåt och stål för förenklat byggande och bättre inomhusklimat.

Vårt sortiment innefattar allt från kompletta byggsystem till enskilda komponenter för bostäder, kommersiella byggnader och industrifastigheter.

Lindab-koncernen har ca 4 400 medarbetare i 31 länder. Huvudkontoret ligger i Grevie utanför Båstad i nordvästra Skåne.