



Lindab Rainline™

Lindab takavvattning Monteringsanvisningar

Förberedelser

Innan du börjar

Den sammanlagda takarean är avgörande för dimensioneringen av takavvattningssystemet. Ju större tak desto mer vatten måste systemet kunna ta hand om. Du vinner i längden på att vara noggrann när du mäter ditt tak och när du beräknar måtten. Ta med dig beräkningarna till din återförsäljare, så får du hjälp med att välja ut alla komponenter du behöver. Du kan även få hjälp med dimensionering på vår webbplats www.lindab.se.

Mät takarean

Det finns många olika typer av tak, men du ska alltid mäta varje takdel genom att multiplicera takets längd med dess bredd. Om takets area understiger 50 m² ska 100 mm breda takrännor och stuprör med 75 mm diameter användas. Om takets area är mellan 50 och 100 m² ska 125 mm breda takrännor och stuprör med 87 mm diameter användas. Om takets

area överstiger 100 m² finns det takrännor som är 150 mm breda och stuprör med diameter 100 mm eller takrännor på 190 mm och stuprör med diametrarna 111/120 mm. Om takets olika sidor har olika storlek är det den största sidan man ska utgå från.

Antal krokar och dräneringsrör

Krokar ska monteras med cc 600 mm. Ändkrokar ska monteras 100 mm från takets ände.

Takrännans lutning mot stupröret ska vara minst 2,5 mm/m. Räkna ut hur många krokar du behöver för varje takdel (exempel: 10 m/0,6 m + 1 = 18 krokar). Varje stuprör klarar som mest av 10 m takränna (huslängd). Av estetiska skäl, och då takrännan är längre än 10 m, ska stuprör placeras på båda ändarna av taket.

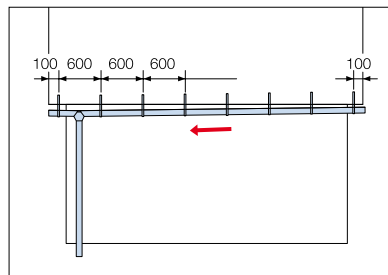

Ett stuprör för taklängder som understiger 10 m.

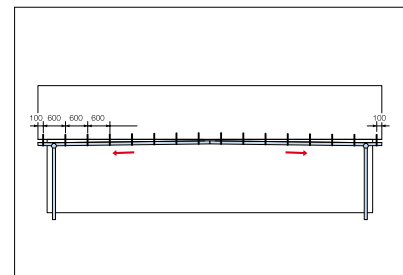

Två stuprör för taklängder som överstiger 10 m.

Placering av stuprör

Bilden nedan visar rekommenderad placering av stuprör för olika hustyper.

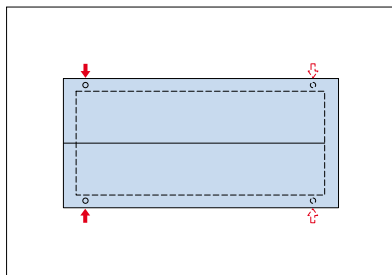

Sadeltak. Ett eller två på varje sida.

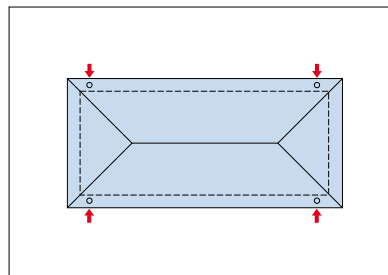

Valmat sadeltak

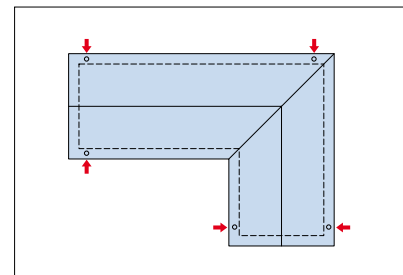

Vinkeltak

Förberedelser

Transport, lagring och uppackning

Försäkra dig om att takavvattningskomponenterna hanteras försiktigt vid transport, lagring och uppackning. Om detta inte uppfylls kan beläggningen skadas eller stuprör och takerännor få bucklor. Förvara stuprör och takerännor på plant och stadigt underlag.

Icke belagda komponenter måste packas upp och förvaras i torr och välventilerad miljö.

Kapning

Kapa rännor och rör med plåtsax eller bågfil på plant underlag på marken. Använd aldrig vinkelslip. Den värmer stålet och förstör på så sätt galvaniseringen. Beläggningen kan också bli bränd av spånor och slipdamm.

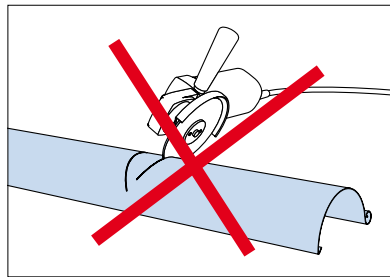

Använd aldrig vinkelslip

Efterbehandling

Om beläggningen har skadats ska den målas med Lindab bättringsfärg för att livslängden på hela takavvattningssystemet ska bevaras. Använd en tvättsvamp eller Lindab färgpenna.

Underhåll

Om du vill behålla takavvattningssystemet i bästa skick ska du se över det några gånger om året. Rensa rännor och rör från löv och grenar. Tvätta med vatten och mildt rengöringsmedel. Använd inte högtryckstvätt.

Verktyg

Lindab takavvattningssystem kan monteras med vanliga handverktyg som tång, hammare, bågfil, skruvmejsel, tumstock och snöre. Du behöver emellertid en krokbockare för att böja krokarna. Kontakta din lokala återförsäljare så får du låna en.

Fastsättning

De infästningar du behöver är de som är till för att kunna sätta fast krokarna och rörhållare. Vi rekommenderar att du alltid använder rostfria skruvar och skruvar som är anpassade för respektive material. Rörhållarna ska monteras på husets fasad. Ta reda på om fasaden är av trä, betong eller tegel.

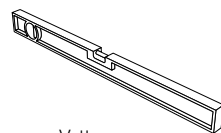

Vattenpass

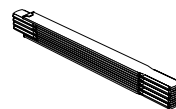

Tumstock



Penna



Skruvdragare

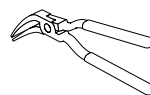

Falstång

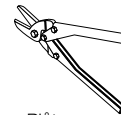

Plåtsax

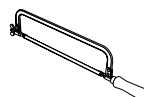

Bågfil

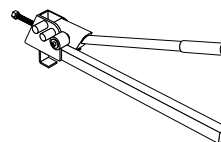

Krokbockare

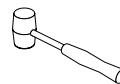

Gummiklubba

Produktöversikt

Komponenter

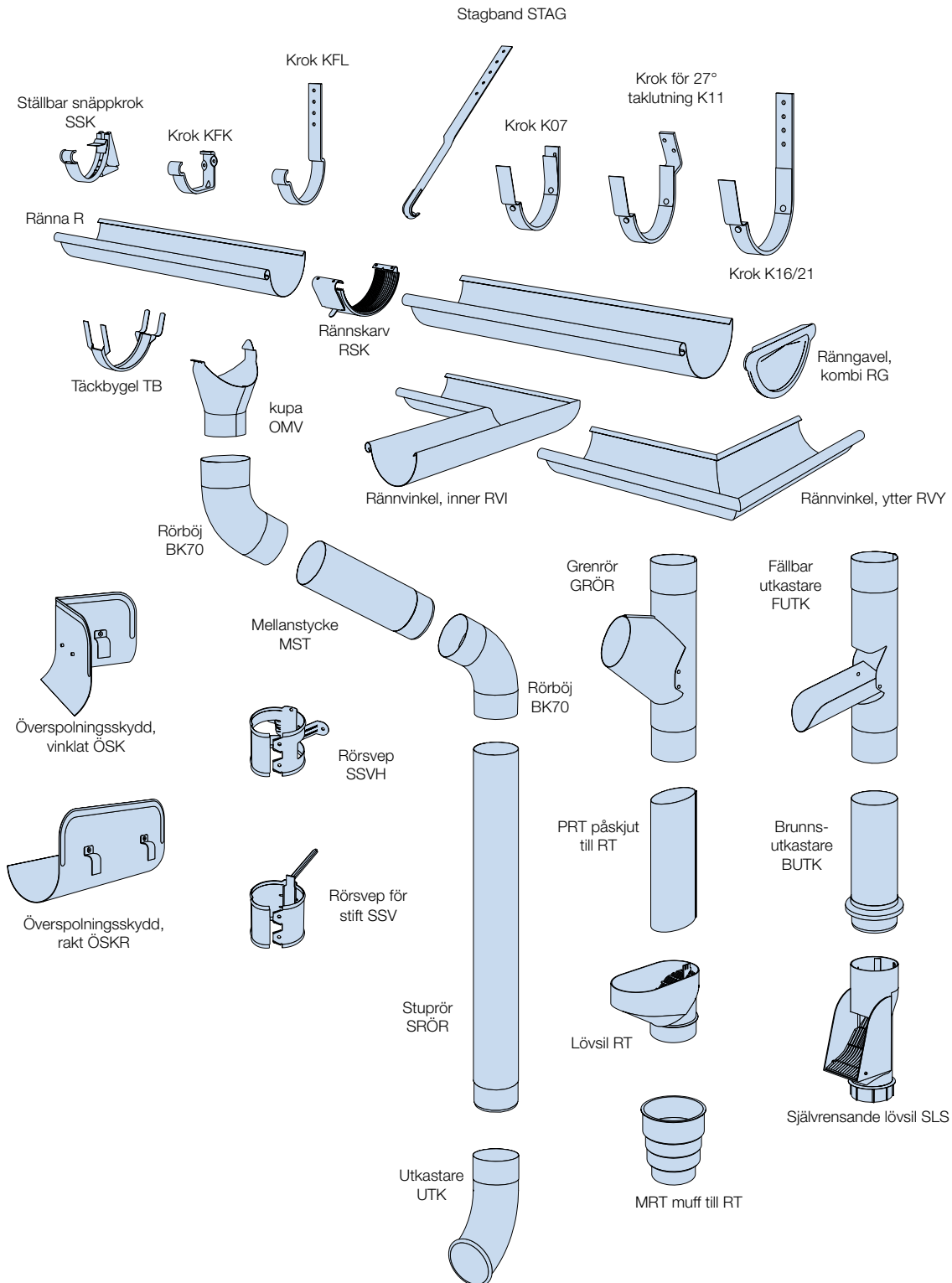

Montering – takavvattnings-system

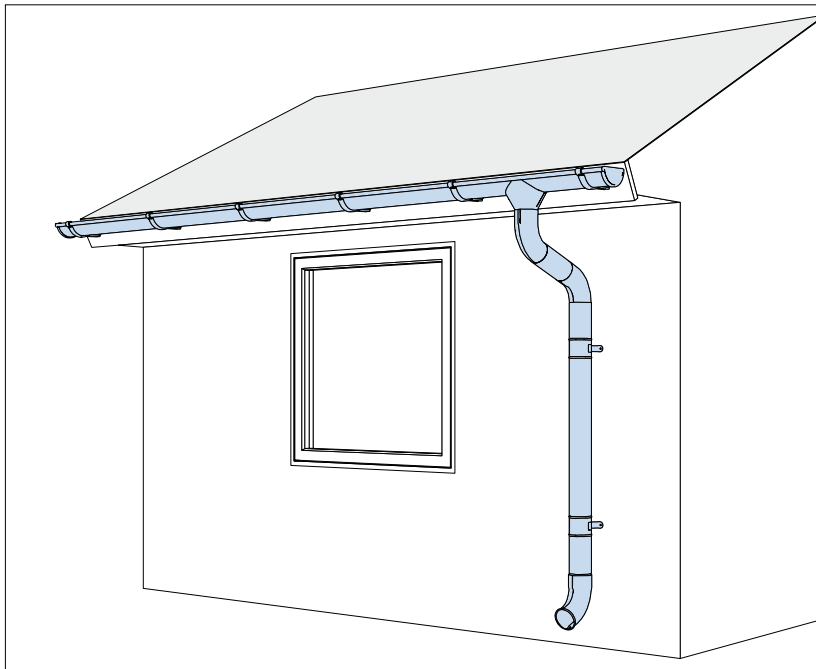
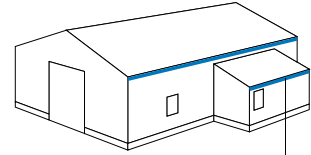

Takfot

Olika typer av krokar kan användas beroende av takets konstruktion. En ställbar snäppkrok används i följande monteringsanvisning. Andra krokapplikationer visas i separata anvisningar. Nedanstående krokar kan användas:

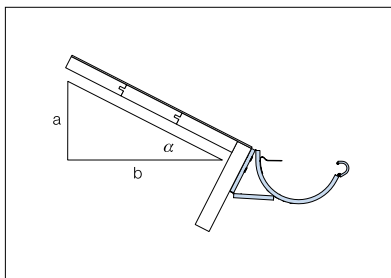

Lindab SSK ställbar snäppkrok

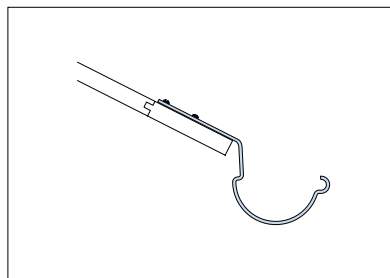

Lindab krokar KFM/KFL

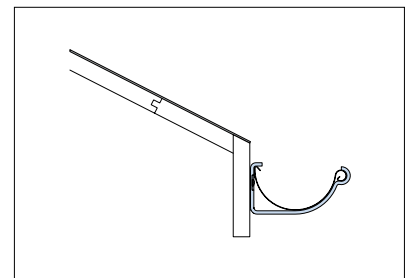

Lindab krok KFK

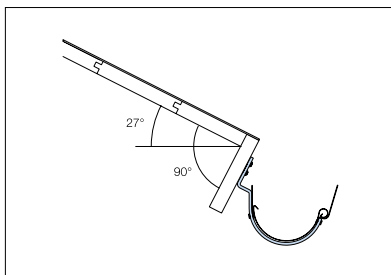

Lindab krok K11

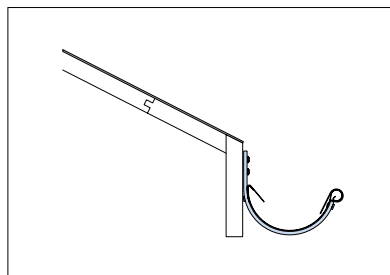

Lindab krok K07

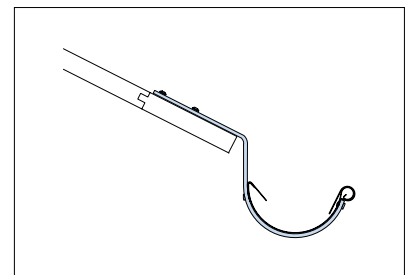

Lindab krok K16/K21

Montering – takavvattningssystem

Montering av krokarna

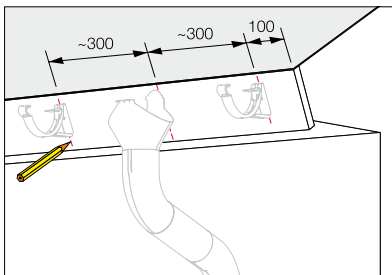

Märk ut placeringen för SSK ställbara snäppkrokar runt stupröret.

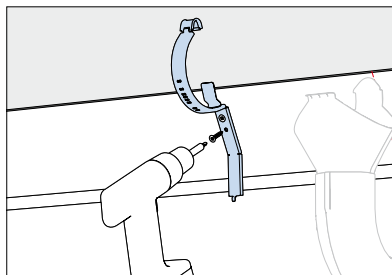

Fäst den nedre kroken 300 mm till vänster om markeringen för stupröret.

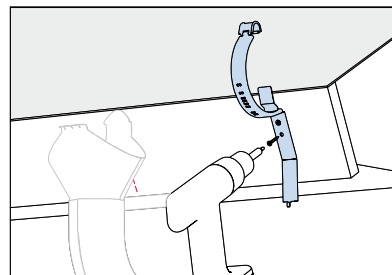

Fäst kroken till höger om markeringen för stupröret 2,5 mm ovanför den nedre kroken.

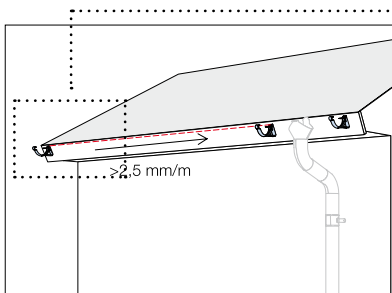

Fäst den övre kroken på takfotens andra sida. Rörlutningen ska vara 2,5 mm/m.

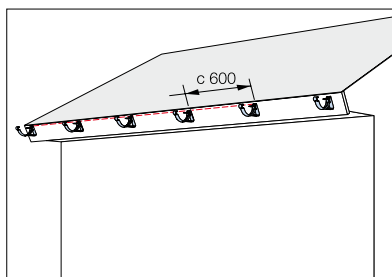

Fäst resten av krokarna med cc 600 mm längs snöret.

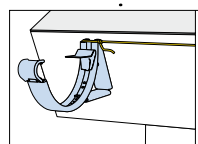

Spänn ett snöre mellan hög och låg krok. På så sätt blir det lättare att montera resten av krokarna.

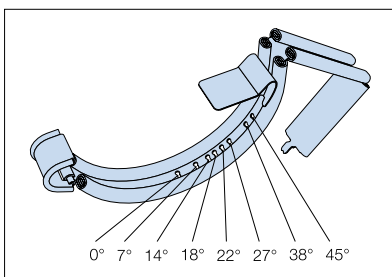

SSK ställbara snäppkrokar kan justeras för olika takvinklar.

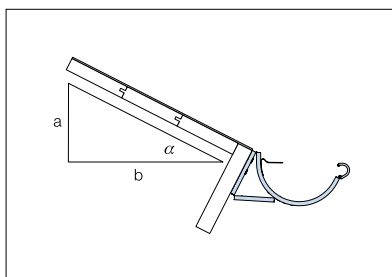

Mät takvinkeln och justera krokarna därefter.

a	b	α
1	1	45°
1	1,25	38°
1	2	27°
1	2,5	22°
1	3	18°
1	4	14°
1	8	7°
1	∞	0°

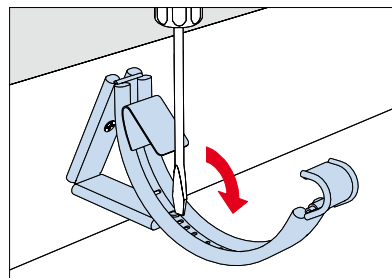
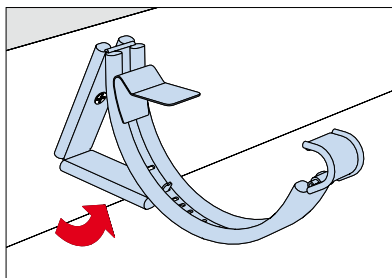
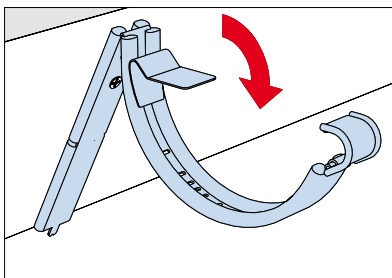

Använd skruvmejsel för att vika fliken framåt för liten vinkel och bakåt för $\alpha \geq 22^\circ$.

Montering – takavvattningssystem

Montering av ränna

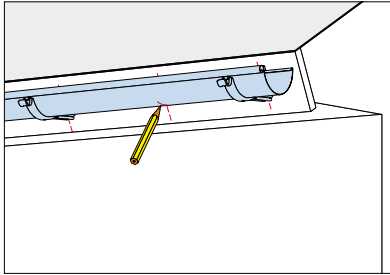

Lägg rännan i krokarna och gör markeringar för OMV kupan på rännan.

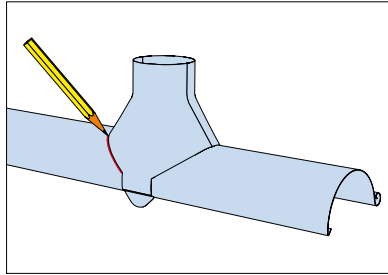

Använd snäppkupan som mall på rännan.

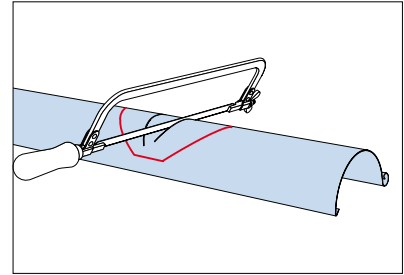

Använd bågfil för att ta upp hål i rännan.

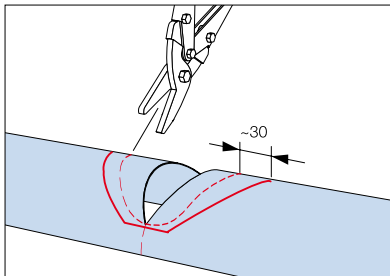

Avsluta med att klippa upp till kragen på baksidan som bilden visar.

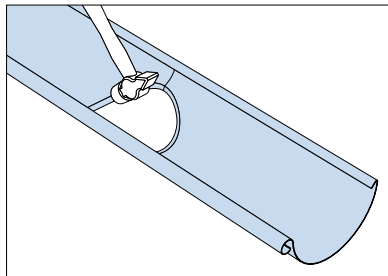

För att vattnet ska få ett jämnt fall ska kanterna knackas ut lite med en hammare.

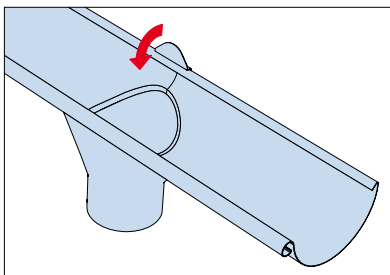
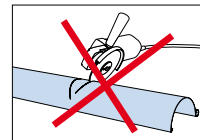

Snäppkupan knäpps enkelt fast vid rännan.

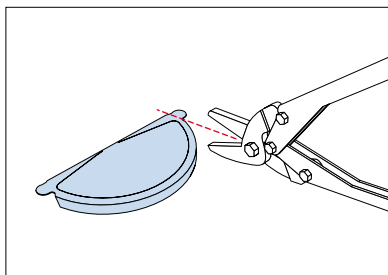

Klipp av eller vik den flik som inte används.

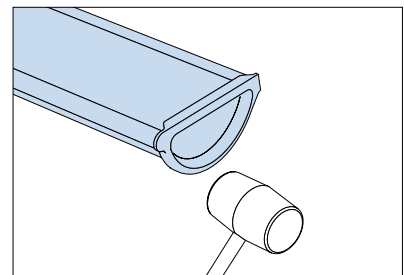

RG ränngavel är självtätande. Knacka fast den på rännan med en gummiklubba.

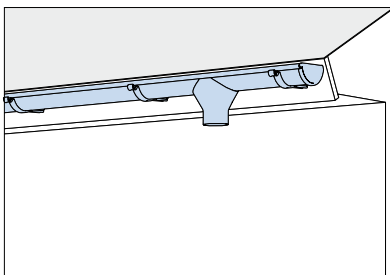

Lägg rännan i krokarna.

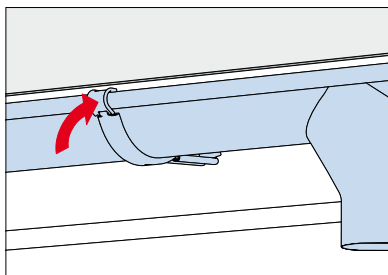

Knäpp fast krokarna på rännan.

Montering – takavvattningssystem

Rännskarv

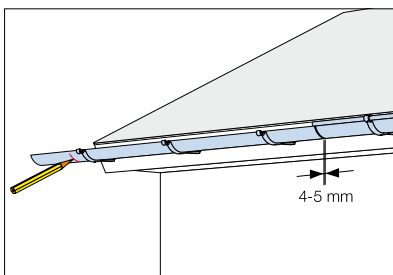

Lägg den ränna som ska skarvas i krokarna och markera hur lång den ska vara.

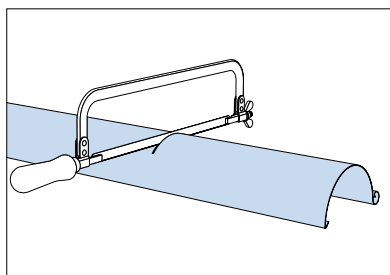

Kapa rännan med bågfil.

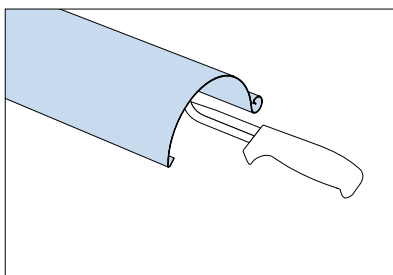

Jämna till kapytan.

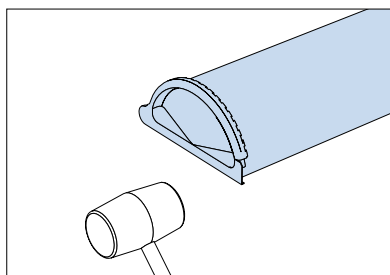

Montera ränngavel RG.

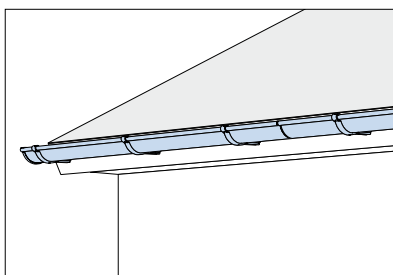

Knäpp på rännan.

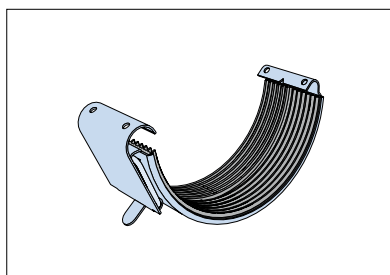

Använd en självtätande ränngavel RSK.

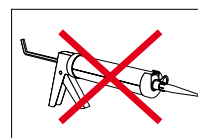

Använd inte silikon.

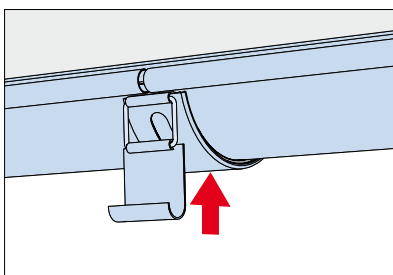

Pressa tätningen mot rännan.

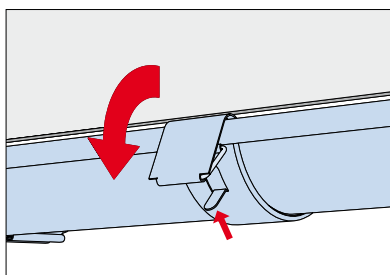

Knäpp på ränngaveln

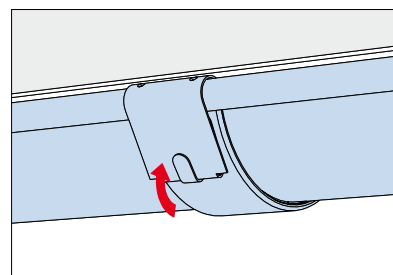

och lås fast.

Montering – takavvattningssystem

Rörböjar på stuprör

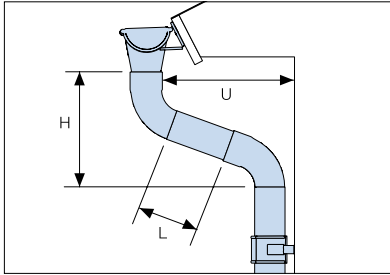

Mät hur långt MST mellanstycke ska vara. Använd tabellen till höger.

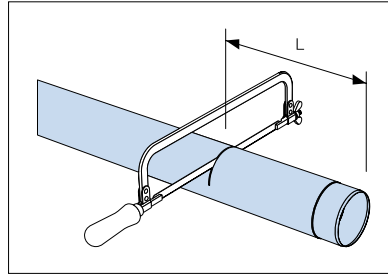

Använd bågfil för att kapp MST mellanstycke. Grada skarpa kanter med kniv.

Längd på mellanstycke vid 70° rörböjar.

U mm	H mm	L mm
220	275	0
270	290	100
300	300	135
350	320	185
400	340	240
450	355	290
500	375	345
550	395	400
600	410	455
650	430	505
700	450	560
750	465	610
800	485	665
850	505	720
900	520	770
950	540	825
1 000	555	880
1 050	575	930
1 100	595	985
1 150	610	1 040
1 200	630	1 090

Stuprör och rörsvep

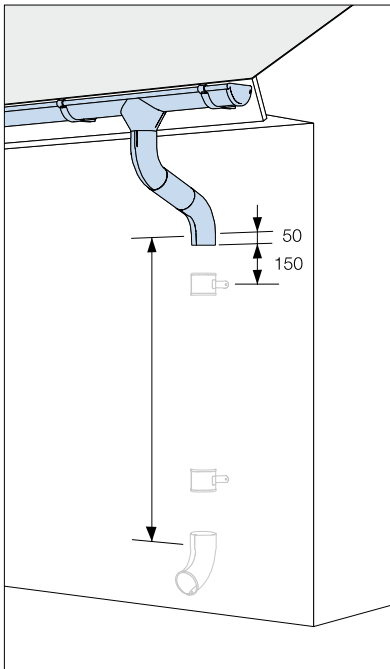

Mät stuprörets längd. Markera var rörsvep SSVH ska sitta

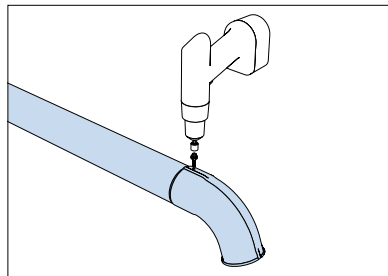

Montera utkastare UTK. Använd självgående skruvar på baksidan.

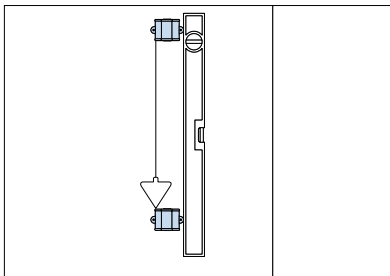

Väg in rörsvepen med vattenpass eller lod.

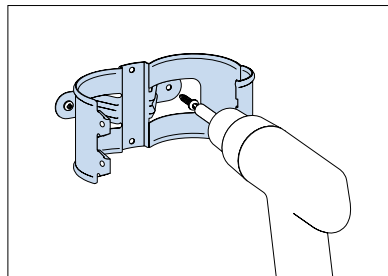

Sätt fast rörsvepet på väggen.

Montering – takavattningssystem

Montering av rörsvep SSVH.

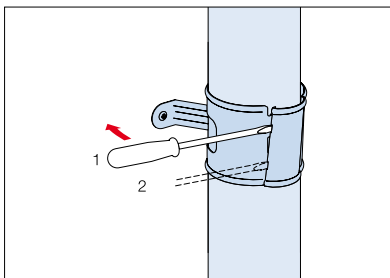
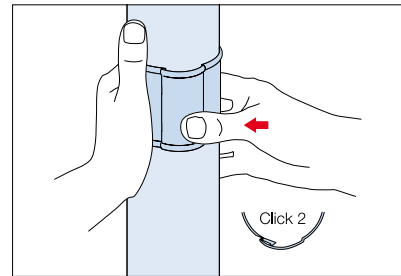
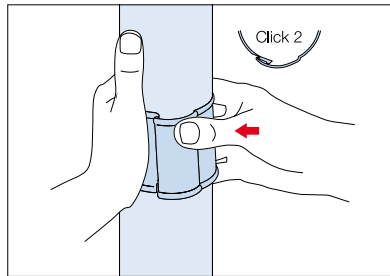
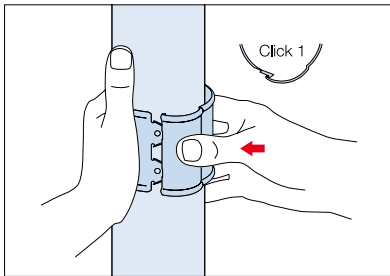

Det är enkelt att ta bort rörsvepet.

Montering – takavvatningssystem

Krok KFK

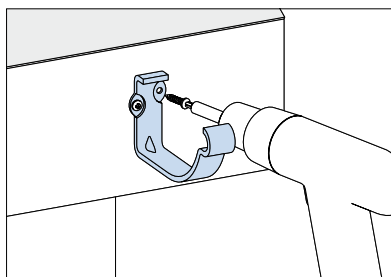
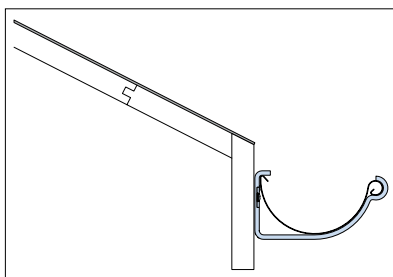

Alternativ till krok K vid lodrät takfot.

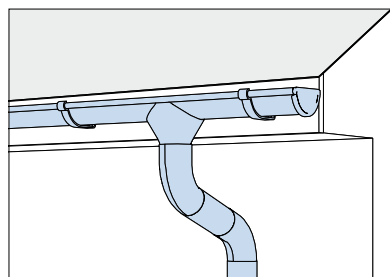
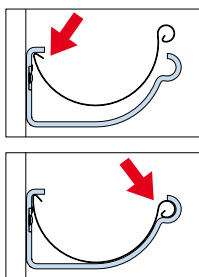
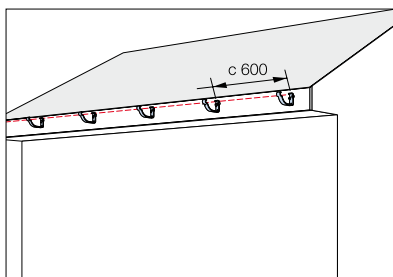

Lutningen ska vara 2,5 mm/m.

Krok K07

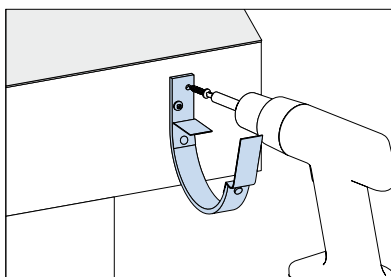
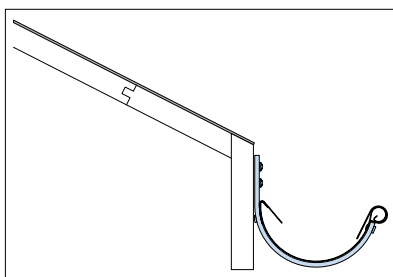

Alternativ till krok K vid lodrät takfot.

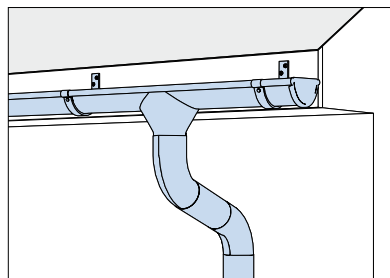
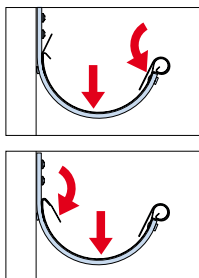
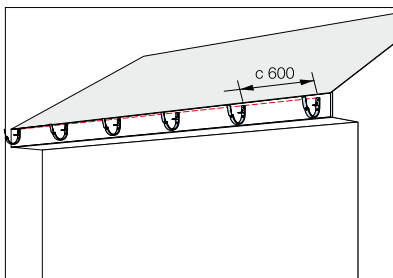

Lutningen ska vara 2,5 mm/m.

Montering – takavvattningssystem

Krok K11

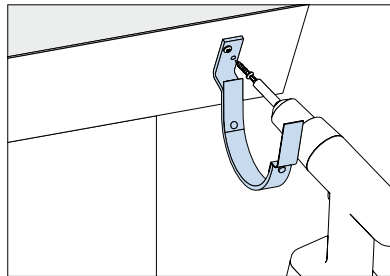
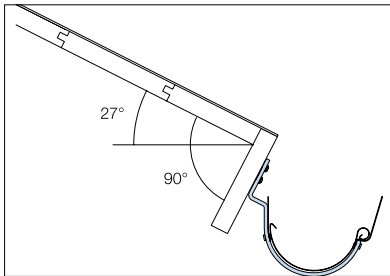

Använd krok K11 vid taklutning 27°.

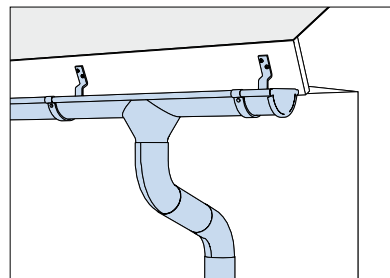
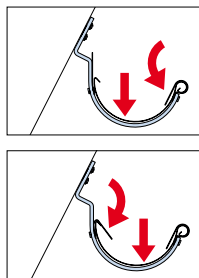
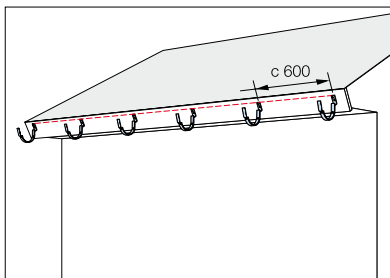

Lutningen ska vara 2,5 mm/m.

Krok KFM/KFL

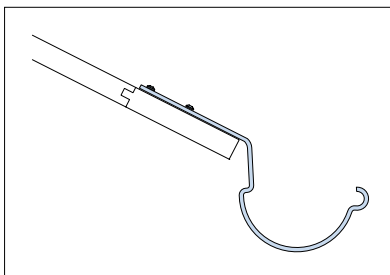

Alternativ till krok KFL.

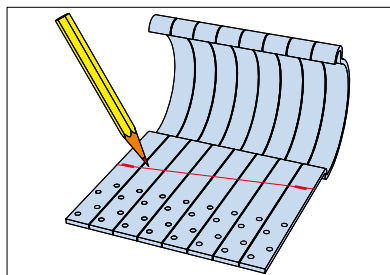

Markera rännans lutning på krokarna (2,5 mm/m).

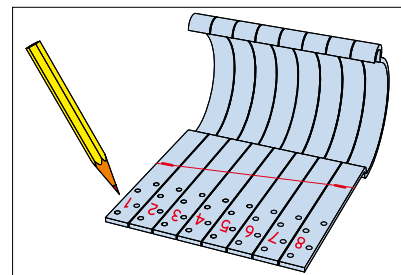

Numrera krokarna: nr 1 för den nedre kroken. Den sista blir den övre kroken.

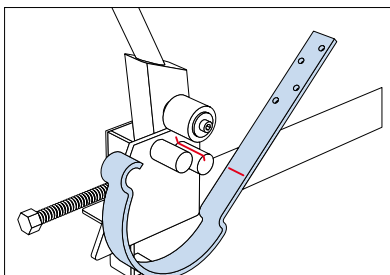

Böj krokarna vid markeringen.

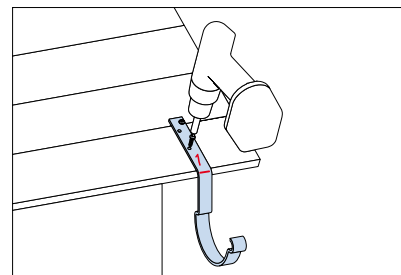
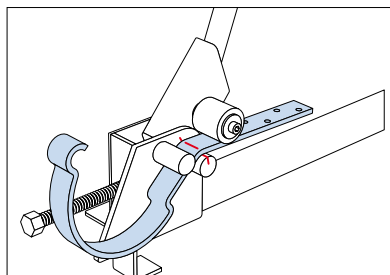

Montera krok nr 1, nedre krok, och fäst de andra krokarna på samma sätt.

Montering – takavvattningssystem

Sammanfoga ränna

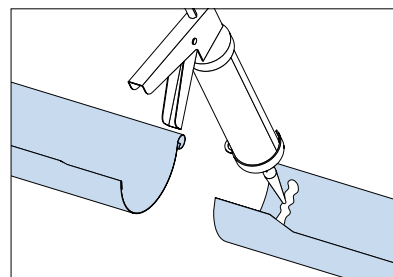
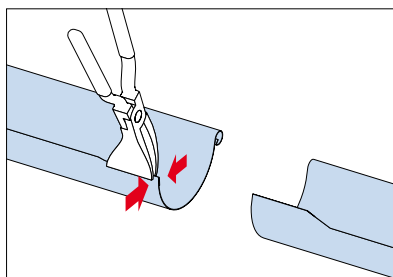
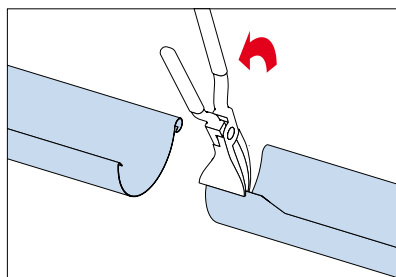

Täta med silikon.

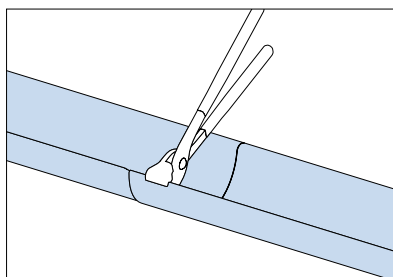
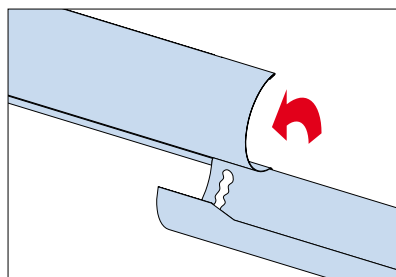

Höger och vänster gavel

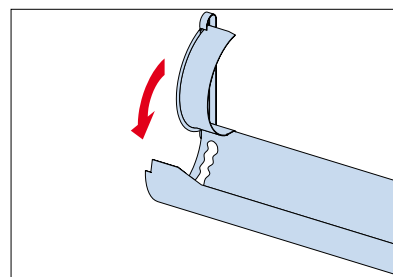
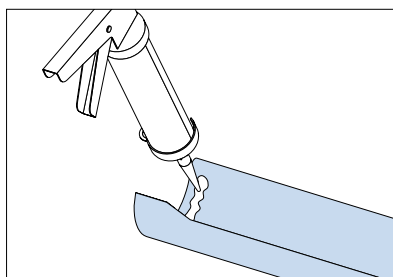
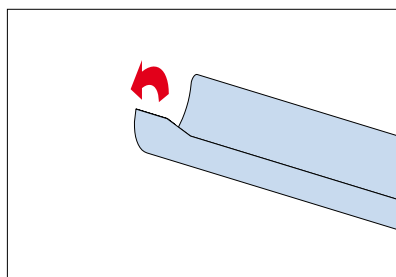

Täta med silikon.

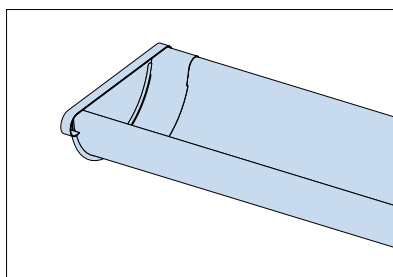
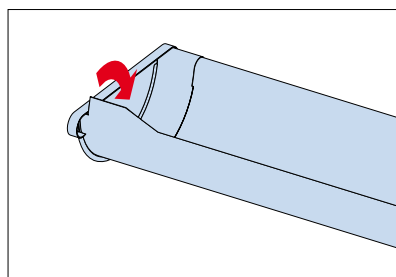

Montering – takavvattningssystem

Överspolningsskydd ÖSK och ÖSKR

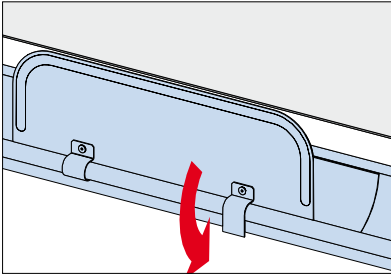

Placera överspolningsskydd ÖSKR i rännan.

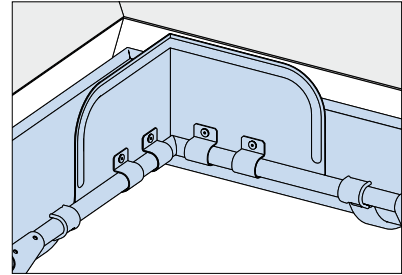
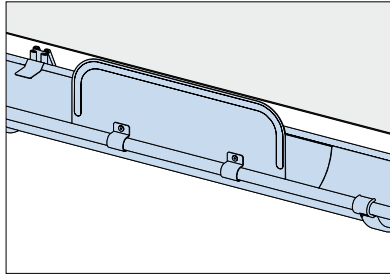

ÖSK överspolningsskydd för rännskarvar.

Täckbygel TB

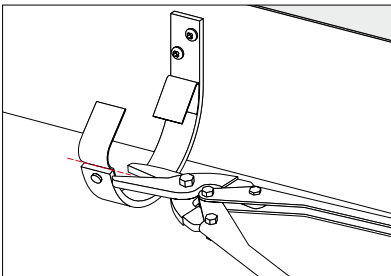

Kapa den främre invikningsfliken på den gamla kroken.

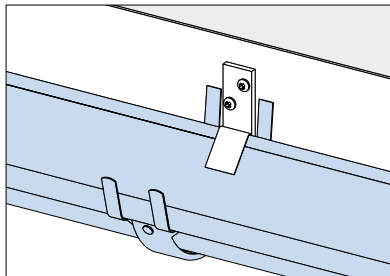

Placera täckbygel TB över den gamla kroken.

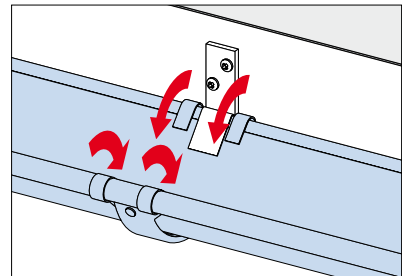

Rännvinkel RVI/RVY

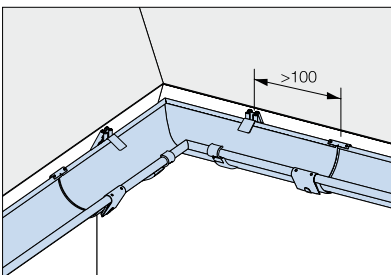

Använd rännskarv RSK.

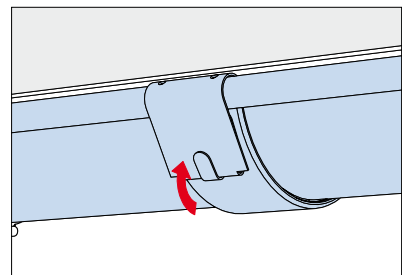
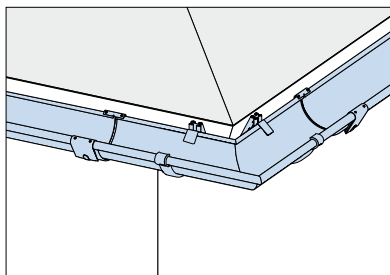

RSK rännskarv.

Spik STI med rörsvep SSV

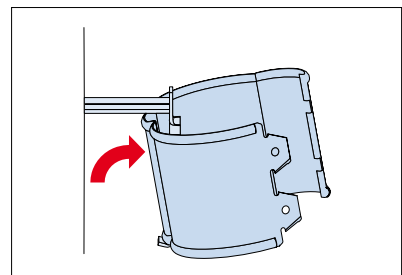
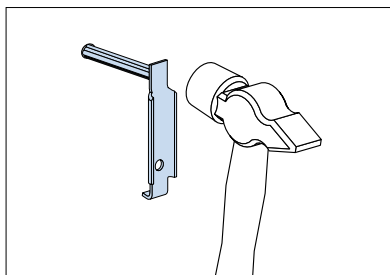
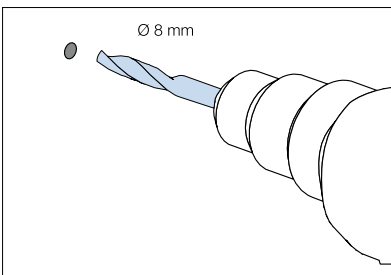

Montering – takavvatningssystem

Fällbar utkastare FUTK

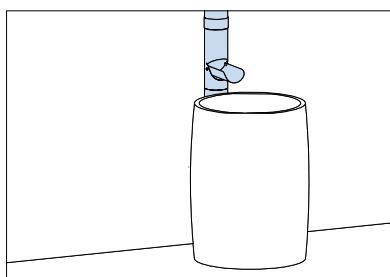
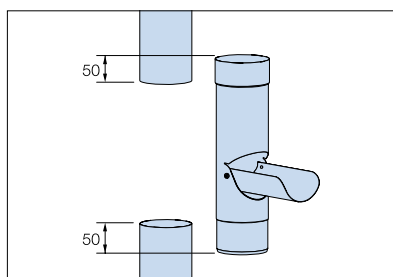

Grenrör GRÖR

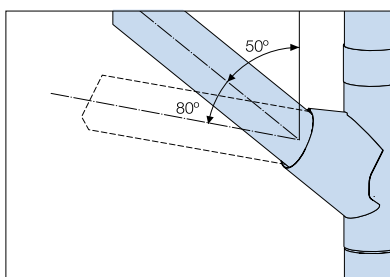
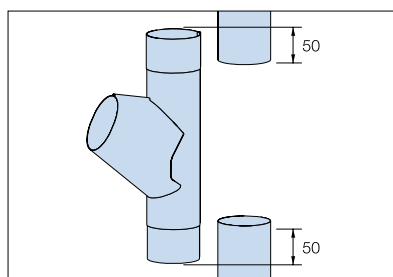

Anslut ett grenrör. Detta kan monteras i 50 till 80° vinkel.

Dagvattensil DVSIL

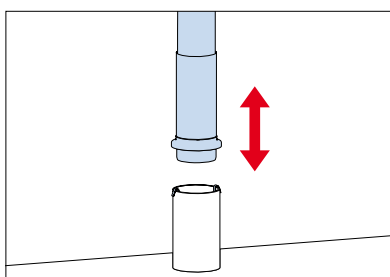
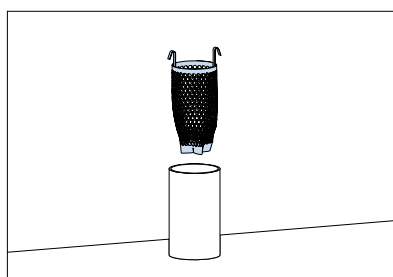

Anslut brunnsutkastare BUTK.

Lövsil RT

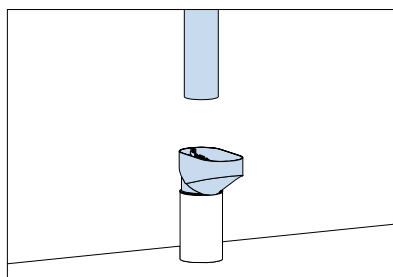

Sätt lövsilen i markröret.

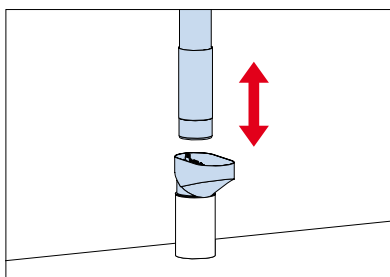

Anslut påskjut PRT.

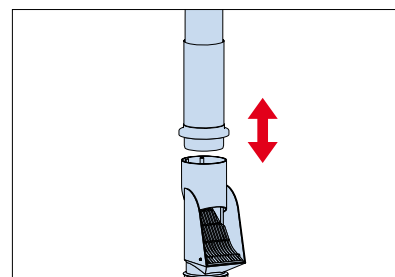

Du kan också använda självrensande lövsil SLS.



Lindab är en internationell koncern som utvecklar, tillverkar, marknadsför och distribuerar produkter och systemlösningar i tunnplåt och stål för förenklat byggande och bättre inomhusklimat.

Vårt sortiment innefattar allt från kompletta byggsystem till enskilda komponenter för bostäder, kommersiella byggnader och industrifastigheter.

Lindab-koncernen har ca 4 400 medarbetare i 31 länder. Huvudkontoret ligger i Grevie utanför Båstad i nordvästra Skåne.

